



МАРТ

Е-МАРТ
ВАШ ПОСТАВЩИК
САМЕ

<https://emart.su/brands/come/>

Федеральный	8 800 511-77-41
Санкт-петербург	8 812 426-99-66
Москва	8 495 137-99-67
Краснодар	8 861 205-62-66

www.emart.su

mail@emart.su

Лимитированное
предложение



АВТОМАТИКА ДЛЯ ОТКАТНЫХ И РАСПАШНЫХ ВОРОТ

Серия CAME BVXV
Серия CAME AXI

CAME 

CAME BXV

АВТОМАТИКА ДЛЯ ОТКАТНЫХ ВОРОТ



ЛЕГКАЯ И
ФУНКЦИОНАЛЬНАЯ



ОДНА ПЛАТА
ДЛЯ 4 МОДЕЛЕЙ



СПЕЦИАЛЬНЫЕ
АКСЕССУАРЫ

В серии приводов с электропитанием двигателя =24 В можно найти решение для интенсивного использования как в частном доме, так и в большом кондоминиуме.

В серию входят 4 модели: от приводов для ворот массой 400 кг и шириной до 14 м до приводов для ворот массой 1000 кг и шириной до 20 м.

В наличии две расцветки: классический серый и голубой.





- Плата расположена горизонтально, что значительно упрощает подключение и освобождает место для установки аксессуаров.
- Специальная крышка защищает электронику, обеспечивая большой охват и не затрудняя программирование.
- Точная регулировка, множество функций, упрощенная процедура настройки благодаря плате управления с многофункциональным дисплеем.
- Возможность расширить функции благодаря слотам под дополнительные платы и специальным аксессуарам, представленным в ассортименте.

Варианты расцветки:

ГОЛУБОЙ

СЕРЫЙ

ОГРАНИЧЕНИЯ В ИСПОЛЬЗОВАНИИ

Модель	ВХV400	ВХV600	ВХV800	ВХV1000
	ВХV401	ВХV601	ВХV801	ВХV1001
Максимальная длина створки (м)	14	18	20	20
Макс. масса створки (кг)	400	600	800	1000
Модуль шестерни	4			



НАЗВАНИЕ	АРТИКУЛ	ПРЕДЕЛЫ ИСПОЛЬЗОВАНИЯ	ОПИСАНИЕ ПРОДУКЦИИ
ВХV400	001SDN4	До 400 кг	Привод =24 В, цвет серый
ВХV401	001SDN4B	До 400 кг	Привод =24 В, цвет голубой
ВХV600	001SDN6	До 600 кг	Привод =24 В, цвет серый
ВХV601	001SDN6B	До 600 кг	Привод =24 В, цвет голубой
ВХV800	001SDN8	До 800 кг	Привод =24 В, цвет серый
ВХV801	001SDN8B	До 800 кг	Привод =24 В, цвет голубой
ВХV1000	001SDN10	До 1000 кг	Привод =24 В, цвет серый
ВХV1001	001SDN10B	До 1000 кг	Привод =24 В, цвет голубой

ТЕХНИЧЕСКИЕ ХАРАКТЕРИСТИКИ

Модель	ВХV400	ВХV600	ВХV800	ВХV1000
	ВХV401	ВХV601	ВХV801	ВХV1001
Класс защиты (IP)	44			
Напряжение электропитания (В, 50/60 Гц)	~230			
Электропитание мотора (В)	=24			
Потребляемая мощность в режиме ожидания (Вт)	5,5			
Потребление в режиме ожидания с модулем RGP1 (Вт)	0,5			
Макс. мощность (Вт)	170	270	400	400
Интенсивность использования	50%			
Диапазон рабочих температур (°C)	-20 - +55			
Толкающее усилие (Н)	350	600	800	1000
Скорость движения (м/мин)	12	12	11	11
Масса (кг)	10	10,5	11,5	11,7

Габаритные размеры (мм)

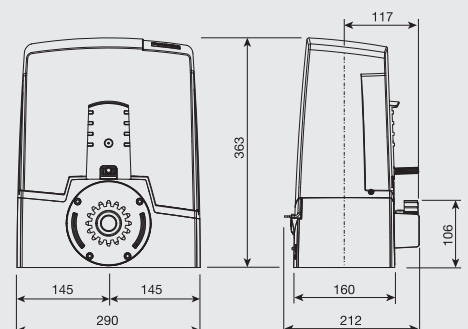

CAME VXV

ПЛАТА УПРАВЛЕНИЯ

Все модели автоматики VXV оснащены одной и той же платой, расположенной горизонтально в верхней части, что значительно упрощает доступ к ней для настройки и программирования.

Плата снабжена картой памяти для сохранения настроек, что позволяет быстро выполнить настройку всех других приводов той же серии.

Плата запоминает до 25 различных кодов пользователей, включая коды пультов дистанционного управления, проксимити-карты и цифровые коды (клавиатуры).

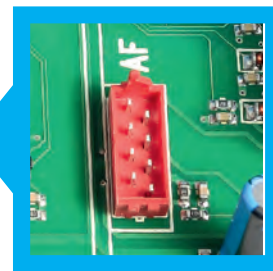

Встроенный декодер для пультов дистанционного управления TOP, TAM, ATOMO



Цветные клеммные колодки упрощают подключения и диагностику.



Крышка платы управления для дополнительной защиты

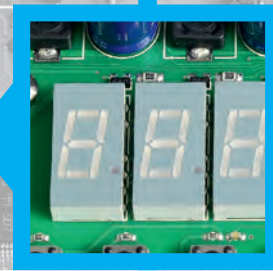

Программирование с помощью многофункционального дисплея

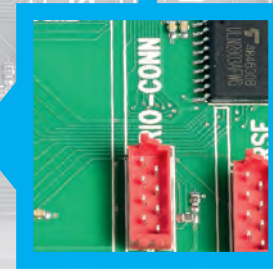

Встроенные разъёмы для установки дополнительных модулей

ВАРИАНТ ТИПОВОЙ УСТАНОВКИ BXV

1. Привод
2. Упоры концевых выключателей
3. Зубчатая рейка
4. Ключ-выключатель
5. Сигнальная лампа
6. Фотоэлементы безопасности
7. Механические упоры
8. Пульт дистанционного управления
9. Направляющая скоба
10. Разветвительный колодец
11. Чувствительный профиль

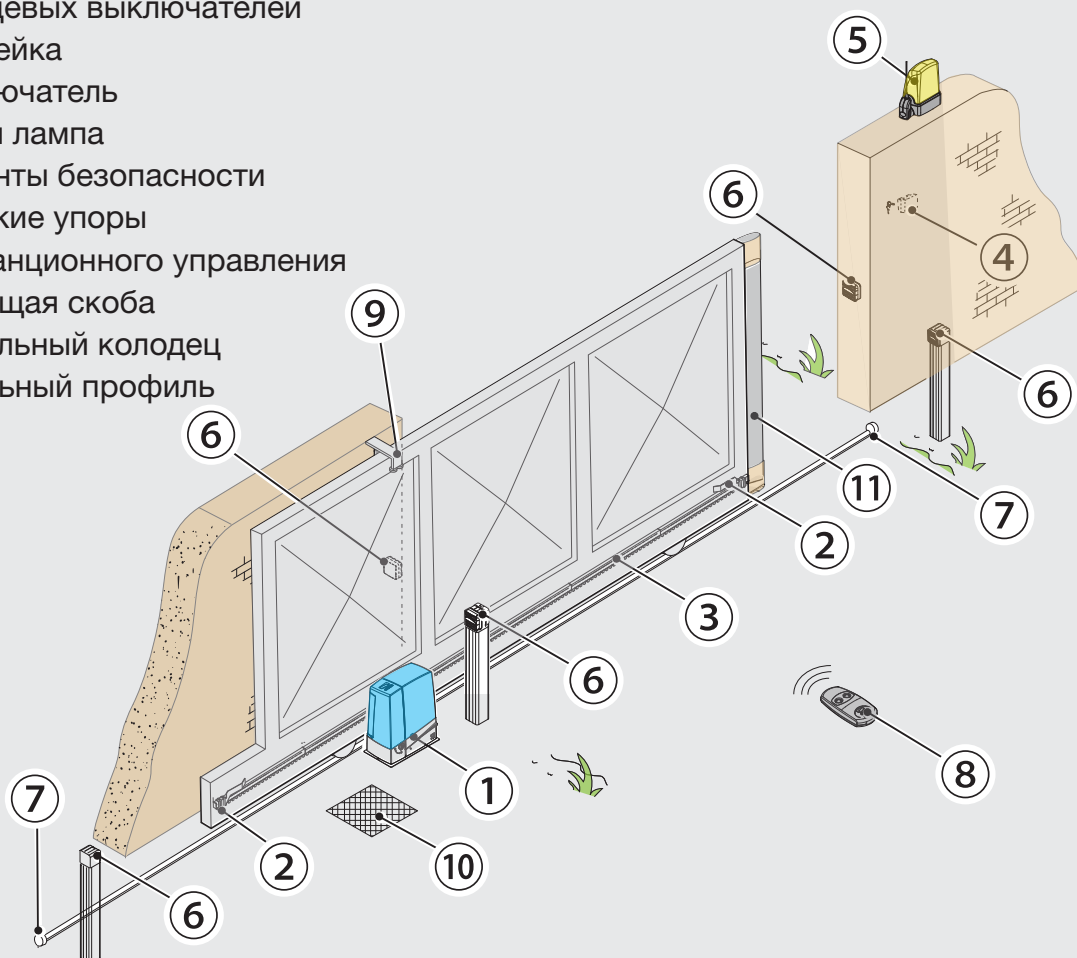

СПЕЦИАЛЬНЫЕ АКСЕССУАРЫ ДЛЯ АВТОМАТИКИ BXV



001RSDN001
Аксессуар дистанционной разблокировки для откатных ворот (используется с 001H3000).



001RSDN002
Комплект магнитных концевых выключателей.



001H3000
Система дистанционной разблокировки в корпусе с индивидуальным ключом, с кнопкой управления и тросом. Длина троса - 5 м.



001RSDN003
Система подогрева.

CAME AXI

АВТОМАТИКА ДЛЯ РАСПАШНЫХ ВОРОТ



АБСОЛЮТНАЯ
БЕСШУМНОСТЬ



ПЛАВНЫЙ ХОД



КОНИЧЕСКАЯ
ЗУБЧАТАЯ ПЕРЕДАЧА

Постоянное стремление к совершенствованию подтолкнуло CAME к переосмыслению автоматики для распашных ворот. Так на свет появилась модель CAME AXI, сочетающая передовые технические решения и новейшую электронику. Эти низковольтные приводы предназначены для автоматизации створок шириной до 2,5 метров и массой до 300 кг. Модель представлена в классическом сером или голубом цвете.

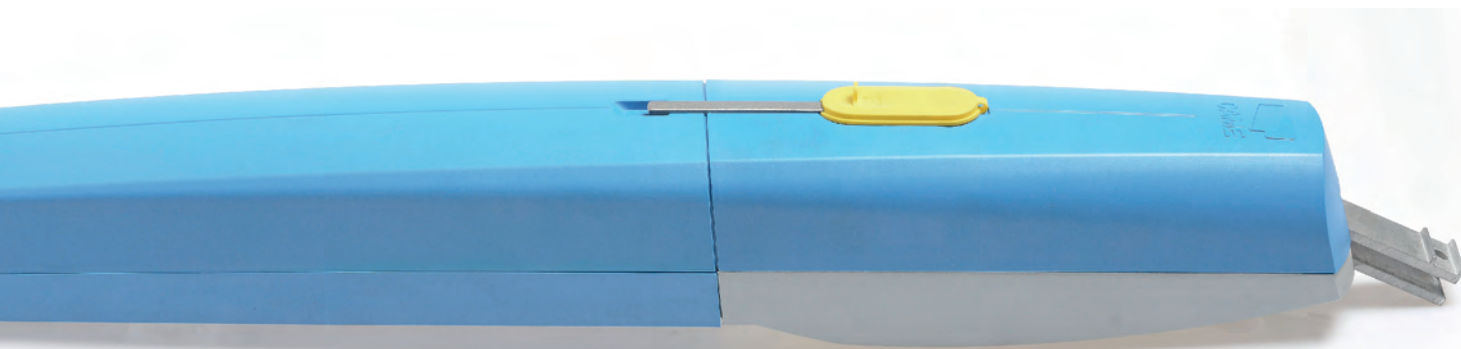

- Коническая зубчатая передача и новый червяк обеспечивают более плавный ход и вместе с тем еще большую мощность.
- Рекордно низкий уровень шума.
- Постоянное движение и линейное замедление.

Варианты расцветки:

ГОЛУБОЙ

СЕРЫЙ

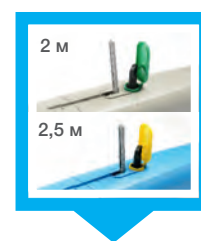
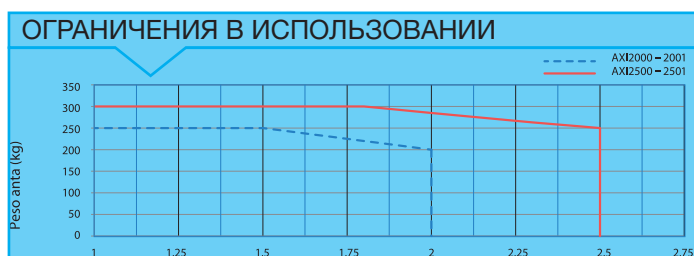

НАЗВАНИЕ	АРТИКУЛ	ПРЕДЕЛЫ ИСПОЛЬЗОВАНИЯ	ОПИСАНИЕ ПРОДУКЦИИ
AXI2000	001SWN20	До 250 кг или до 2 м	Привод =24 В линейный самоблокирующийся, цвет серый
AXI2001	001SWN20B	До 250 кг или до 2 м	Привод =24 В линейный самоблокирующийся, цвет голубой
AXI2500	001SWN25	До 300 кг или до 3,5 м	Привод =24 В линейный самоблокирующийся, цвет серый
AXI2501	001SWN25B	До 300 кг или до 3,5 м	Привод =24 В линейный самоблокирующийся, цвет голубой
ZL65	002ZL65		Блок управления многофункциональный

ТЕХНИЧЕСКИЕ ХАРАКТЕРИСТИКИ		
Модель	AXI2000 AXI2001	AXI2500 AXI2501
Класс защиты (IP)		44
Напряжение электропитания (В, 50/60 Гц)		~230
Электропитание мотора (В)		=24
Потребляемая мощность в режиме ожидания (Вт)		7
Потребление в режиме ожидания с модулем RGP1 (Вт)		0,5
Макс. мощность (Вт)		120
Интенсивность использования (%)		50
Время открывания на 90° (с)		15*
Диапазон рабочих температур (°C)		-20 - +55
Класс изоляции		3
Передаточное отношение (i)		1/36
Толкающее усилие (Н)		400 - 2000
Масса (кг)	5,5	6

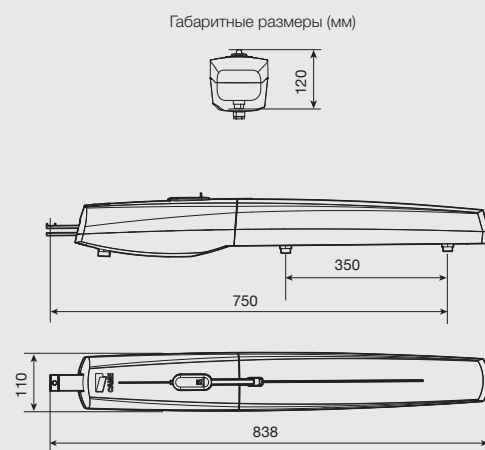

* Указано минимальное значение при максимальной скорости движения и минимальной скорости замедления. Масса и тип створки, состояние износа ворот и географическая зона могут существенно повлиять на это значение.

ZL65

БЛОК УПРАВЛЕНИЯ

CAME AXI

Современный и многофункциональный блок управления. Карта памяти позволяет сохранять и копировать настройки на другие автоматические системы этой же серии. Широкий выбор совместимых пультов дистанционного управления CAME и предусмотренное пространство для установки модуля Green Power.

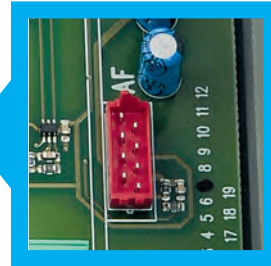

Встроенный декодер для пультов дистанционного управления TOP, TAM, ATOMO

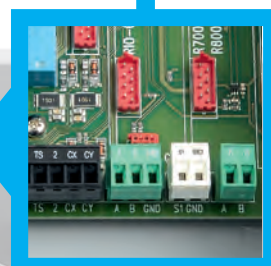

Цветные клеммные колодки упрощают подключения и диагностику.

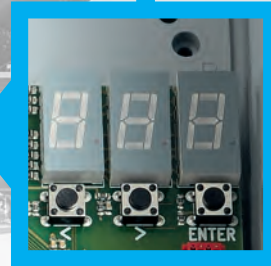

Программирование с помощью многофункционального дисплея

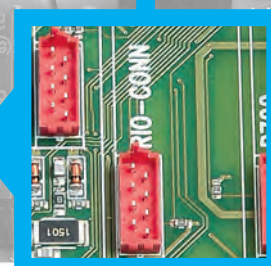

Встроенные разъёмы для установки дополнительных модулей

ВАРИАНТ ТИПОВОЙ УСТАНОВКИ AXI

1. Привод
2. Блок управления
3. Пульт дистанционного управления
4. Ключ-выключатель
5. Сигнальная лампа
6. Фотоэлементы безопасности
7. Разветвительный колодец
8. Механические упоры

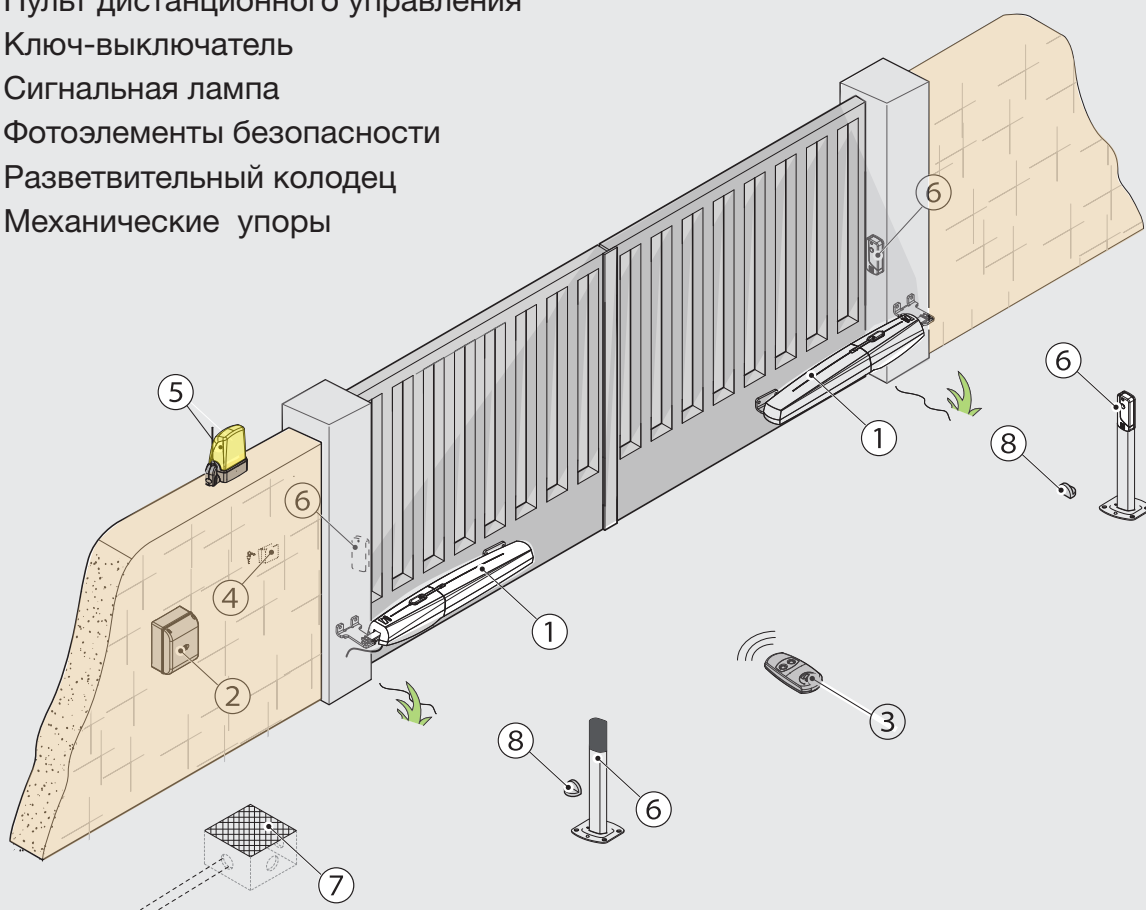

СПЕЦИАЛЬНЫЕ АКСЕССУАРЫ ДЛЯ АВТОМАТИКИ AXI



001RSWN001
Аксессуар дистанционной разблокировки для распашных ворот (используется с 001H3000).



001H3000
Система дистанционной разблокировки в корпусе с индивидуальным ключом, с кнопкой управления и тросом. Длина троса - 5 м.

СПЕЦИАЛЬНЫЕ АКСЕССУАРЫ

Модули, устанавливаемые в плату управления для расширения функциональных возможностей.

В целях упрощения монтажа и расширения функциональных возможностей компания CAME предусмотрела ряд разъемов для модулей, встраиваемых непосредственно в плату управления. Это упрощает доступ к наиболее значимым функциям. Модульная система для удобства монтажа и максимальной безопасности эксплуатации.

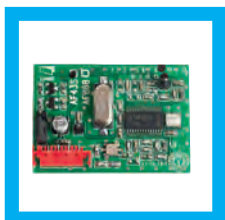

001AF43RU

Встраиваемая плата радиоприемника (433,92 МГц)
Встраиваемая плата радиоприемника для приема радиоконанд на частоте 433,92 МГц. С её помощью можно управлять воротами пультами дистанционного управления серий TOP/TAM (постоянный код) и ATOMO (динамический код).

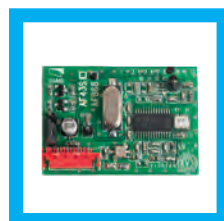

001AF868

Встраиваемая плата радиоприемника, 868,35 МГц
Встраиваемая плата радиоприемника для работы на частоте 868,35 МГц. С её помощью можно управлять воротами пультами дистанционного управления серий TOP (постоянный код) и ATOMO (динамический код).



001R700/001R800

Плата декодирования и управления командами посредством проксимити-считывателя или кодонаборной клавиатуры
Плата декодирования для управления воротами проксимити-устройствами CAME, совместимая с использованием магнитных карт/бейджей.(R700) и кодонаборных клавиатур (R800).

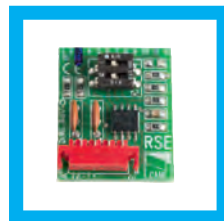

002RSE

Плата подключения для синхронной работы/CRP
Плата управления для последовательной передачи данных по CRP (Came Remote Protocol) обеспечивает:
- взаимодействие по сети через CONNECT GW;
- синхронную работу;
- интеграцию с "умным домом" CAME Domotic 3.0.

НОВЫЕ АКСЕССУАРЫ В ЛИНЕЙКЕ

Встраиваемые аксессуары для расширения функций предназначены для установки внутри корпуса новой автоматики.

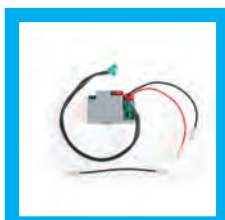

002RLB

Плата аварийного питания для подключения и зарядки аккумуляторов.



001RGP1

Модуль снижения энергопотребления системы в режиме ожидания.

Модуль Green Power позволяет снизить потребление электроэнергии до 0,5 Вт, и избежать потерь в режиме ожидания.

АССОРТИМЕНТ

АВТОМАТИКА ДЛЯ ОТКАТНЫХ ВОРОТ ВХV

НАЗВАНИЕ	АРТИКУЛ	ПРЕДЕЛЫ ИСПОЛЬЗОВАНИЯ	ОПИСАНИЕ ПРОДУКЦИИ
BXV400	001SDN4	До 400 кг	Привод =24 В, цвет серый
BXV401	001SDN4B	До 400 кг	Привод =24 В, цвет голубой
BXV600	001SDN6	До 600 кг	Привод =24 В, цвет серый
BXV601	001SDN6B	До 600 кг	Привод =24 В, цвет голубой
BXV800	001SDN8	До 800 кг	Привод =24 В, цвет серый
BXV801	001SDN8B	До 800 кг	Привод =24 В, цвет голубой
BXV1000	001SDN10	До 1000 кг	Привод =24 В, цвет серый
BXV1001	001SDN10B	До 1000 кг	Привод =24 В, цвет голубой

АРТИКУЛ	НАИМЕНОВАНИЕ
001RSDN001	Аксессуар дистанционной разблокировки для откатных ворот (используется с 001Н3000).
001Н3000	Система дистанционной разблокировки в корпусе с индивидуальным ключом, с кнопкой управления и тросом. Длина троса - 5 м.
001RSDN002	Комплект магнитных концевых выключателей.
001RSDN003	Система подогрева автоматики для откатных ворот.

АВТОМАТИКА ДЛЯ РАСПАШНЫХ ВОРОТ АХI

НАЗВАНИЕ	АРТИКУЛ	ПРЕДЕЛЫ ИСПОЛЬЗОВАНИЯ	ОПИСАНИЕ ПРОДУКЦИИ
AXI2000	001SWN20	До 250 кг или до 2 м	Привод =24 В линейный самоблокирующийся, цвет серый
AXI2001	001SWN20B	До 250 кг или до 2 м	Привод =24 В линейный самоблокирующийся, цвет голубой
AXI2500	001SWN25	До 300 кг или до 3,5 м	Привод =24 В линейный самоблокирующийся, цвет серый
AXI2501	001SWN25B	До 300 кг или до 3,5 м	Привод =24 В линейный самоблокирующийся, цвет голубой
ZL65	002ZL65		Блок управления многофункциональный

АРТИКУЛ	НАИМЕНОВАНИЕ
001RSWN001	Аксессуар дистанционной разблокировки для распашных ворот (используется с 001Н3000).
001Н3000	Система дистанционной разблокировки в корпусе с индивидуальным ключом, с кнопкой управления и тросом. Длина троса - 5 м.

АКСЕССУАРЫ

АРТИКУЛ	НАИМЕНОВАНИЕ
001AF43RU	Встраиваемая плата радиоприемника, 433,92 МГц
001AF868	Встраиваемая плата радиоприемника, 868,35 МГц
001R700	Плата декодирования и управления доступом с помощью проксимити считывателя.
001R800	Плата декодирования и управления доступом с помощью кодонаборной клавиатуры.
002RSE	Плата для синхронной работы автоматики.
001RGP1	Модуль для снижения потребления системы в режиме ожидания.
002RLB	Плата аварийного питания с возможностью зарядки 2 аккумуляторов, 12 В, 1,2 Ач (не прилагаются).



Came Nord Est
Удине - ИТАЛИЯ

Came Nord Ovest
Кунео - ИТАЛИЯ

Came Centro
Брешия - ИТАЛИЯ

Came Sud
Неаполь - ИТАЛИЯ

Came United Kingdom
Ноттингем – Великобритания

Came France
Париж - ФРАНЦИЯ

Came Spain
Мадрид - ИСПАНИЯ

Came Portugal
Лиссабон - ПОРТУГАЛИЯ

Came Deutschland GmbH
Штутгарт - ГЕРМАНИЯ

Came Group Benelux
Лессин - БЕЛЬГИЯ

Came Nederland
Бреда - НИДЕРЛАНДЫ

Came Poland
Варшава - ПОЛЬША

Came Americas Automation
Майами - США

Came Adriatic
Кастав - ХОРВАТИЯ

Came do Brasil Serviços de Automação
Сан-Паулу - БРАЗИЛИЯ

Came Automatismos de Mexico
Мехико - МЕКСИКА

Came Rus
Москва - РОССИЯ

Came Gulf
Дубай - ОАЭ

Came India Automation Solutions
Нью-Дели - ИНДИЯ

Came Bpt South Africa
Джерминстон - ЮАР

CAME в России

115088, Москва,
2-й Южнопортовый проезд,
д. 20А, строение 2
Тел. +7 (495) 739-00-69
camerussia.com

© CAME SPA - KACRU416 - 06/2016 – RU - ВЕРСИЯ БЕЗ ЦЕН
ПОЛНОЕ ИЛИ ЧАСТИЧНОЕ ВОСПРОИЗВЕДЕНИЕ ЗАПРЕЩЕНО.
CAME ОСТАВЛЯЕТ ЗА СОБОЙ ПРАВО НА ВНЕСЕНИЕ ИЗМЕНЕНИЙ
В ДАННЫЙ ДОКУМЕНТ В ЛЮБОЕ ВРЕМЯ.