



МАРТ

E-MART
ВАШ ПОСТАВЩИК
TANTOS

<https://emart.su/brands/tantos>

Федеральный	8 800 511-77-41
Санкт-петербург	8 812 426-99-66
Москва	8 495 137-99-67
Краснодар	8 861 205-62-66

www.emart.su

mail@emart.su

ЦВЕТНОЙ МОНИТОР ВИДЕО ДОМОФОНА

ИНСТРУКЦИЯ ПО ЭКСПЛУАТАЦИИ

- LILU lux

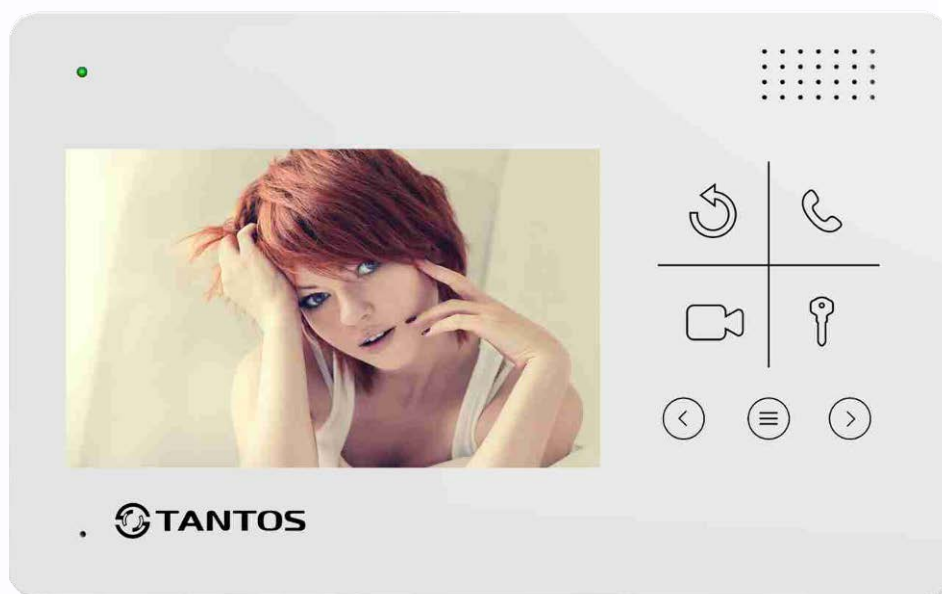

* Спасибо за приобретение нашей продукции.

* Пожалуйста, внимательно прочитайте инструкцию по эксплуатации (особенно, часть, касающуюся техники безопасности) перед использованием изделия, точно соблюдайте правила эксплуатации изделия.

* Производитель не несет ответственности за любой вред, нанесенный вследствие неправильного использования изделия.



Оглавление

Замечания и предупреждения	1
Функции и названия элементов.....	3
Особенности и основные функции	4
Комплектация	4
Возможности подключений	5
Разъемы подключения монитора.....	7
Установка.....	8
Монтаж блока питания.....	8
Необходимые кабели.....	9
Ответ на входящий вызов	9
Открывание замка двери (открывание ворот)	10
Просмотр видео от панелей и камер	10
Функция общего вызова.....	11
Внутренний вызов на мониторы.....	11
Настройка громкости разговора	11
Регулировка яркости, контраста, цвета	11
Функция «Не беспокоить».....	11
Прослушивание других мониторов	12
Пользовательские настройки монитора	13
Инженерные настройки монитора.....	13
Характеристики	14



Замечания и предупреждения

- Следуйте инструкции для предотвращения нанесения вреда здоровью и имуществу.



Опасно

Возможна смерть или серьезный вред здоровью



Означает запрет



Означает запрет на разборку.



Означает запрет на прикосновение.



Означает запрет на выполнение.



Означает, что вилку следует вынуть из розетки.



<p style="text-align: right;">NO</p>	<p style="text-align: right;">NO</p>	<p style="text-align: right;">NO</p>
<p>Не вставляйте вилки в розетки одновременно. Это может вызвать перегрев и пожар.</p>	<p>Не подключайте другие устройства без отключения питания. Это может вызвать повреждения устройств.</p>	<p>Не повреждайте шнур питания и не ставьте тяжелые предметы на изделие. Это может вызвать пожар.</p>
<p style="text-align: right;">NO</p>	<p style="text-align: right;">NO</p>	<p style="text-align: right;">NO</p>
<p>Не используйте воду, жидкости и детергенты на базе масел для чистки изделия. Используйте только сухую ткань, чтобы избежать поражения электрическим током.</p>	<p>Не используйте изделия во влажных помещениях. Это может вызвать поражение электрическим током или пожар.</p>	<p>Не прилагайте излишних усилий, вынимая вилку из розетки. Если шнур питания поврежден, это может вызвать поражение электрическим током или пожар.</p>
<p style="text-align: right;">NO</p>	<p style="text-align: right;">NO</p>	<p style="text-align: right;">!</p>
<p>Не вставляйте вилку в розетку влажными руками. Это может вызвать поражение электрическим током.</p>	<p>Не разбирайте, не ремонтируйте, не модернизируйте изделие. Это может вызвать поражение электрическим током, пожар или повреждение изделия.</p>	<p>Не используйте прерыватели цепей сетевого питания (выключатели). Это может вызвать поражение электрическим током.</p>



Предупреждение
Возможно повреждение имущества.



Означает запрет



Означает запрет на разборку.



Означает запрет на прикосновение.



Означает запрет на выполнение.



Означает, что вилку следует вынуть из розетки.



<p>Если отверстия в розетке больше штырей вилки, не вставляйте в нее вилку Это может вызвать поражение электрическим током или пожар.</p>	<p>Убедитесь, что пыль и посторонние предметы не попадают на изделие.</p>	<p>Посторонние предметы не должны попасть в корпус изделия. Это может вызвать повреждение изделия.</p>
<p>Не помещайте тяжелые предметы на изделие. Это может вызвать повреждение изделия.</p>	<p>Не разбирайте изделие.</p>	<p>Избегайте попадания прямых солнечных лучей на изделие или его нагрева, при установке и эксплуатации.</p>
<p>Устанавливайте изделие на ровную, прочную поверхность. В противном случае, изделие может работать неправильно.</p>	<p>Вынимайте вилку из розетки, если изделие не используется длительное время.</p>	<p>Если изделие издает странный шум, немедленно выньте вилку из розетки и обратитесь в сервисный центр.</p>



Функции и названия элементов

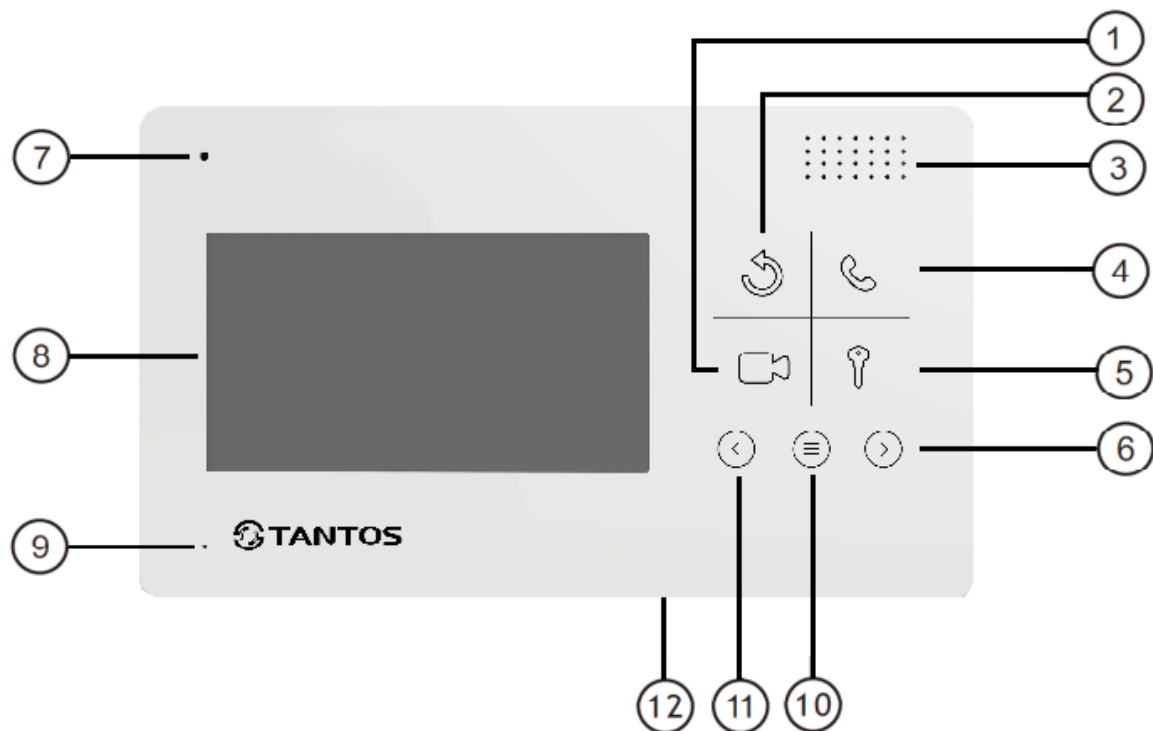

№	Элемент	Функция
1	Кнопка просмотра	Просмотр камер, панелей
2	Кнопка «Назад»	Назад, окончание разговора
3	Динамик	
4	Кнопка ответа	Ответ, пересылка вызова, вызов интеркома
5	Кнопка открывания замка	Открывание замка
6	Кнопка «Вправо»	Увеличение значения параметра, вниз
7	Индикатор питания	Горит при включенном мониторе
8	Экран	
9	Микрофон	
10	Кнопка «Меню»	Вход в меню, подтверждения ввода
11	Кнопка «Влево»	Уменьшение значения параметра, вверх
12	Выключатель питания	

Особенности и основные функции

1. Особенности

- 4,3 дюйма цветной ЖКИ 480x272 с высокой разрешающей способностью
- Исполнение без трубки, отличная связь с чистым звуком.
- Удобные сенсорные кнопки управления
- 25 полифонических мелодий вызова
- Простота в использовании

2. Основные функции

- Управление электро замком
- Общий вызов на все мониторы
- Пересылка вызова на другие мониторы
- Функция «Не беспокоить»
- Просмотр в реальном времени видео от панели или камер
- Настройка яркости, контраста и цветности, громкости, размера отображения на дисплее

Комплектация



Возможности подключений

1. Порт 3 для подключения дополнительных мониторов

Система поддерживает следующую максимальную конфигурацию: 1 основной монитор, 3 дополнительных монитора, 2 вызывные панели.

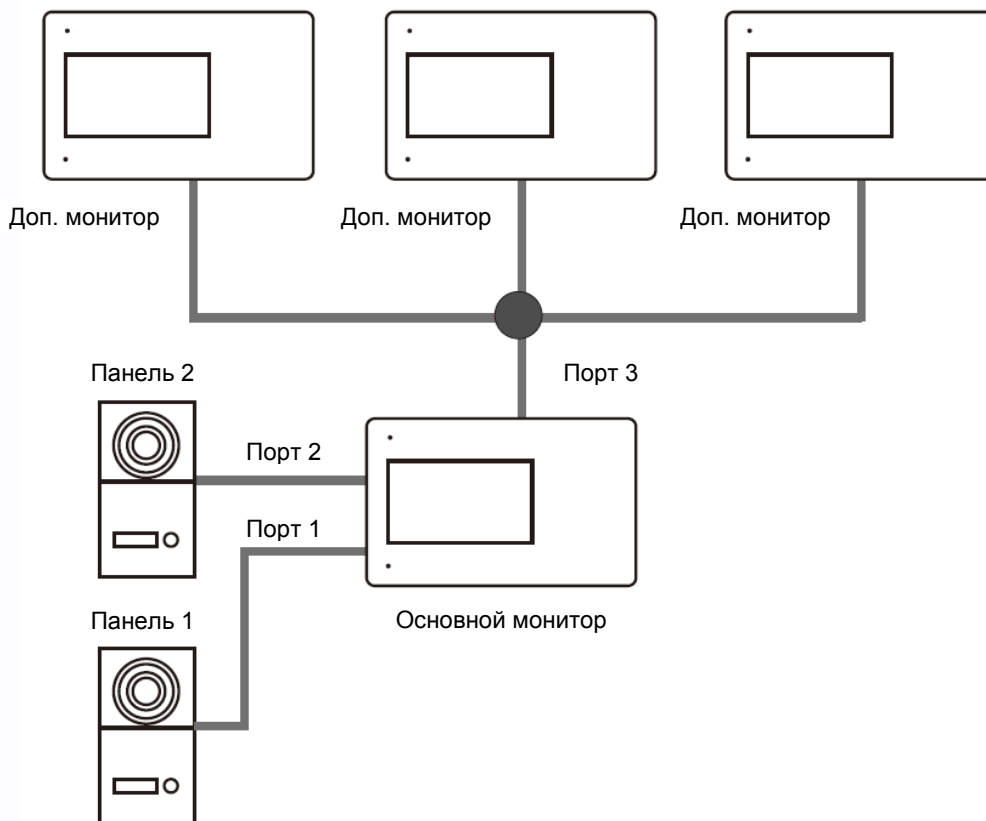

2. Порт 3 для подключения видеокамеры

Система поддерживает следующую максимальную конфигурацию: 1 основной монитор, 1 или 2 вызывные панели, 1 видеокамера.

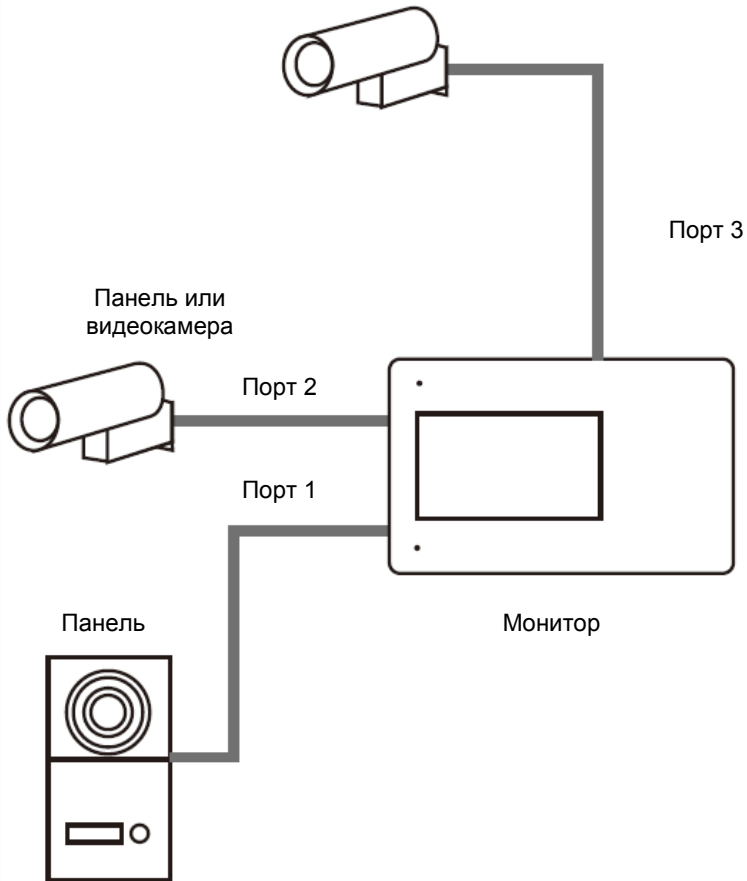

Разъемы подключения монитора

Дополнительные мониторы
или вход от видеокамеры

Панель 2

Панель 1

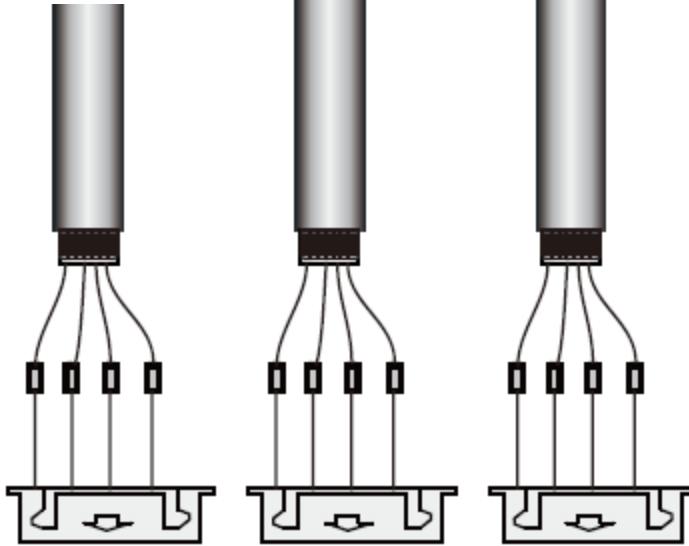

Аудио
Общий
Данные
Видео

Порт 3

Аудио 2
Общий
+12В
Видео 2

Порт 2

Аудио 1
Общий
+12В
Видео 1
Не исп.

Порт 1

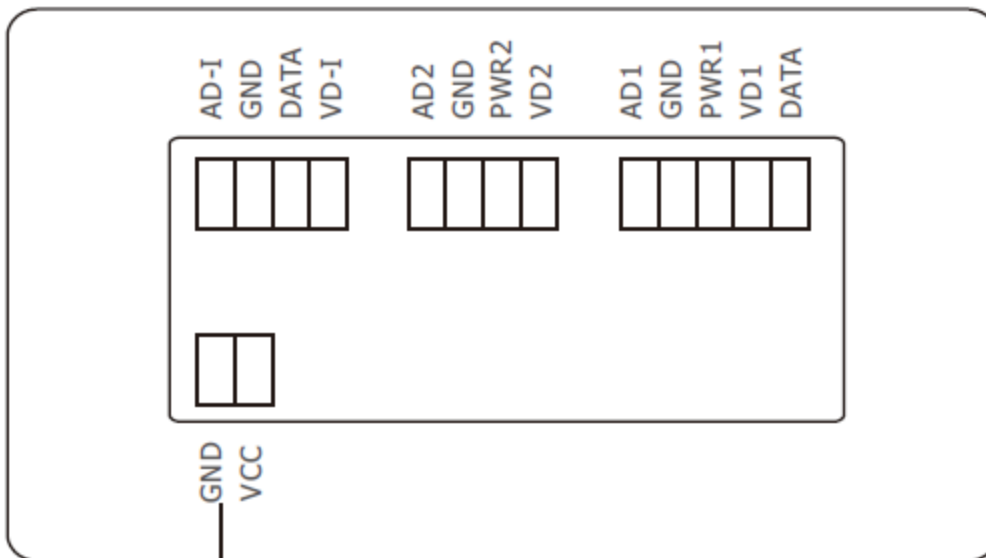

**Разъем адаптера
питания**

Установка

1. Используйте подходящую схему подключения для выбранной системы и убедитесь в наличии соответствующих кабелей.
2. Определите место установки монитора:
 - Рекомендуемая высота установки монитора: 1,5 – 1,6 метра.
3. Не подключайте питание до окончания выполнения подключений.
4. Снимите кронштейн с монитора.
5. Установите кронштейн монитора на стену.
6. Подключите кабели, согласно приведенной ранее схеме.
7. Закрепите монитор на кронштейне.
8. Включите питание монитора, после его установки и выполнения всех подключений.

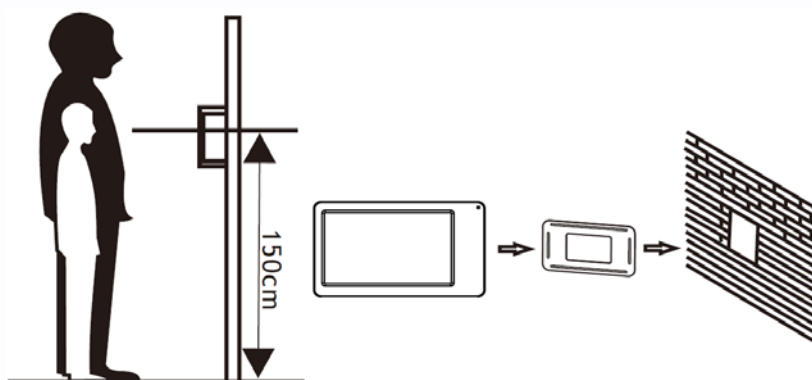

Монтаж блока питания

1. Монтаж блока питания может быть произведен скрыто, в подрозетник, за кронштейном монитора или в любом другом месте.
2. Для наружного монтажа блока питания на стену, используйте крепежные петли на задней стенке блока питания.

Примечание: укорачивание провода питания монитора или обрезание вилки 220В не снимает монитор и блок питания с гарантии, если при монтаже были соблюдены правила соединения и изоляции проводов.

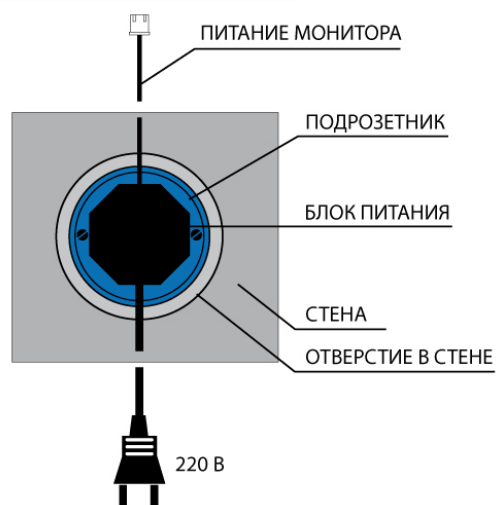

Необходимые кабели

Монитор имеет только 1 вариант управления электрозамком: управление сигналом от вызывной панели.

- Расстояние между монитором и вызывной панелью менее 30 метров – экранированный кабель 4 x 0,5 кв.мм

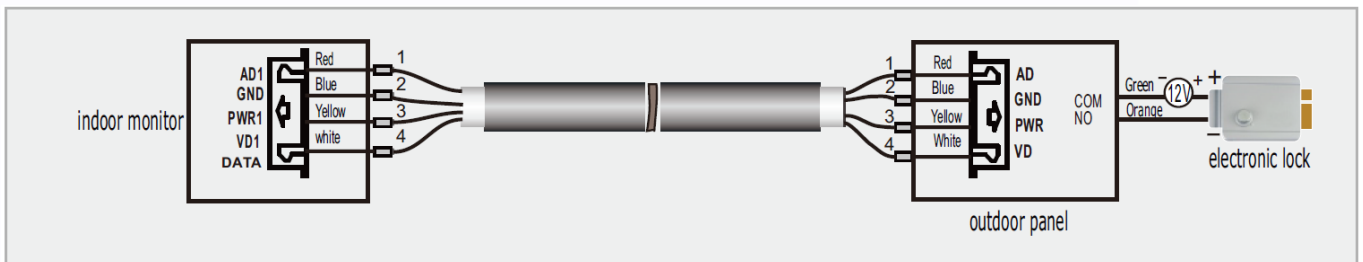

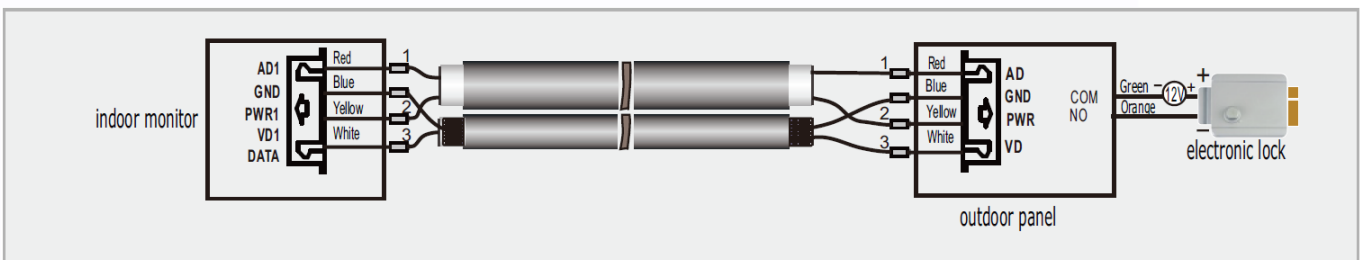

- Расстояние между монитором и вызывной панелью более 30 метров – комбинированный кабель РК-75-3 + 2*0,5 кв.мм (рекомендуется).





Ответ на входящий вызов

Когда посетитель нажимает кнопку вызова на панели, все мониторы в доме одновременно выдают сигнал вызова, на экране отображается «ВХОДЯЩИЙ ВЫЗОВ».







Нажмите кнопку  для разговора с посетителем. Монитор вернется в состояние ожидания, если ответа на вызов не было по истечении времени вызова.

При наличии другого вызова, полученного в ходе разговора, отображается «ПОСЕТИТЕЛЬ У ПАНЕЛИ 2», нажмите кнопку  для переключения на другую панель и общения с другим посетителем.

Примечание: В режиме ответа на вызов или интеркома между мониторами, длительное нажатие кнопки  отключает микрофон, на экране появляется соответствующее сообщение, повторное длительное нажатие кнопки  включает микрофон, на экране появляется соответствующее сообщение.





Открывание замка двери (открывание ворот)

При использовании одной вызывной панели, в зависимости от инженерных настроек, монитор имеет возможность, или только открывать замок или управлять замком и подавать команду открывания ворот на блок управления воротами (необходимо дополнительное электронное реле TS-NC05).

- Если в системных настройках время работы дополнительного реле установлено нулевым, то для открывания замка просто нажмите кнопку , на экране отобразится «ОТКРЫТ ЗАМОК ПАНЕЛИ».
- Если в системных настройках время работы дополнительного реле установлено отличным от нуля, то при нажатии кнопки , на экране в правом верхнем углу отобразится изображения 2-х ключей . Для открывания замка повторно нажмите кнопку , для открывания ворот нажмите кнопку  или  и .

Примечания: для формирования команды открывания ворот необходимо использовать электронное реле TS-NC05. При подключении реле строго соблюдать полярность. Время работы дополнительного реле зависит от настроек блока управления воротами.

Просмотр видео от панелей и камер







В дежурном режиме нажмите кнопку  для просмотра изображения с вызывной панели 1, нажимая кнопку  выберите нужный вам канал. В режиме просмотра видео от панели, вы можете нажать кнопку  для разговора и кнопку  для открывания замка.







Функция общего вызова

Эта функция позволяет вам передать информацию на все мониторы в доме. Для выполнения общего вызова, нажмите и удерживайте длительно кнопку , на экране отобразится «ГРОМКАЯ СВЯЗЬ», мониторы в других комнатах отобразят «ГРОМКАЯ СВЯЗЬ ВКЛЮЧЕНА». Вы можете передать голосовое сообщение на все мониторы.





Внутренний вызов на мониторы

Если вы делаете вызов на все мониторы, нажмите кнопку  в режиме ожидания. Если у вас более 2-х мониторов, вы можете выбрать номер комнаты для вызова, нажимая кнопки  или . Нажмите кнопку  для подтверждения вызова. Для ответа необходимо нажать кнопку  или кнопку  для отказа от ответа.

Настройка громкости разговора

В режиме разговора, нажимайте кнопки  или  для входа в режим настройки громкости и установите желаемую громкость кнопками  или .

Регулировка яркости, контраста, цвета





В режиме разговора, вызова или интеркома, нажимайте кнопки  или  для входа в режим настройки громкости, яркости, контраста, цвета и размера, нажмите кнопку  для переключения регулировок, изменяйте значения параметров кнопками  или .

Функция «Не беспокоить»

Вы можете использовать меню настроек для включения или выключения функции «Не беспокоить». Если эта функция включена, монитор не будет выдавать сигналов вызова в режимах вызова от панели, интеркома или общего вызова.



Прослушивание других мониторов

В режиме ожидания, нажмите и удерживайте 2 секунды кнопку  для включения режима прослушивания другого монитора. Если у вас более 2 мониторов, вы можете выбрать номер комнаты для прослушивания кнопками  или , нажмите кнопку  для подтверждения. На дисплее вашего монитора отобразится «ПРОСЛУШИВАНИЕ».

Примечание:

1. Режим прослушивания односторонний, т.е. звук передается только с монитора который прослушивают, с прослушивающего монитора звук не передается.
2. Данная функция работает, только если она разрешена в системных настройках прослушиваемого монитора. Проверьте системные настройки, чтобы узнать, разрешена ли на мониторе функция прослушивания

Пользовательские настройки монитора

В режиме ожидания, нажмите и удерживайте кнопку  для входа в системные настройки.

№	Параметр	Значения	Примечание
1	LANGUAGE (ЯЗЫК)	ENGLISH / РУССКИЙ	
2	ВРЕМЯ ЗВОНКА	Заводская установка 30 секунд, допустимые значения: 10~60 секунд	
3	ГРОМКость ЗВОНКА	Заводская установка: средне. Доступны три уровня: громко, средне, тихо.	
4	МЕЛОДИЯ	Заводская установка – 01, допустимо: 01-25	
5	РЕЖИМ «НЕ БЕСПОКОИТЬ»	Заводская установка – ОТКЛЮЧЕН, для вызова с панели, интеркома и общего вызова, индикатор мигает, если функция включена.	
6	РЕЖИМ «ПРОСЛУШИВАНИЯ»	Заводская установка – ОТКЛЮЧЕН. Если функция включена, монитор можно прослушивать с других мониторов.	
7	АДРЕС УСТРОЙСТВА	КОМНАТА 1 / 2 / 3 / 4	Адрес основного монитора должен быть 1. Опция подсвечивается желтым, если два монитора имеют одинаковый адрес.
8	СОСТОЯНИЕ ВХОДА 2	Заводская установка – ПАНЕЛЬ 2. Доступные значения: ПАНЕЛЬ 2, КАМЕРА 1, КАМЕРА 2	
9	СОСТОЯНИЕ ВХОДА 3	Заводская установка – ДОП. МОНИТОР. Доступные значения: ДОП. МОНИТОР, КАМЕРА 1, КАМЕРА 2	
10	ЗАВОДСКИЕ НАСТРОЙКИ	Сброс системных настроек монитора на заводские установки.	

Инженерные настройки монитора

Для входа в инженерные настройки, включите монитор и во время появления на экране логотипа нажмите и удерживайте кнопку .

1	VCOMDC	НЕ ИЗМЕНЯТЬ. Служебная настройка ЖКИ дисплея
2	ВРЕМЯ ОТКРЫТИЯ ЗАМКА	Заводская установка 1 секунда, допустимые значения: 1~10 секунд
3	ВРЕМЯ РАБОТЫ ДОП. РЕЛЕ	Заводская установка 00, допустимые значения: 00 до 0,9 секунд и от 1 до 25 секунд

Внимание: необдуманное изменение инженерных настроек может вывести монитор или другие устройства из строя, это не будет считаться гарантийным случаем.



Характеристики

№	Параметр	Значение
1	Питание	14,5В DC (адаптер 220/14,5В в комплекте)
2	Потребление	5Вт (не более), 0,3 Вт (ожидание)
3	Рабочая температура	От 0 до +40 град.С
4	Рабочая влажность	0-95%
5	Дисплей	4,3 дюйма, 480x272 точек
6	Тип связи	Без трубки
7	Подключение	4 провода (4x0,5 кв. мм)
8	Размеры	180 x 112 x 17 мм
9	Вес	260 г

Параметры и характеристики изделия могут меняться без предварительного уведомления.

